

ES-CAM2B

Indoor 1080P Wi-Fi camera with sound detection

www.etiger.com

Indoor FHD Wi-Fi camera with sound detection
FHD WLAN-Kamera mit Geräuscherkennung für den Innenbereich
Caméra intérieure Wi-Fi FHD avec détection des sons
Wificamera FHD voor binnenshuis met geluidsdetectie
Videocamera Wi-Fi da interno FHD con rilevamento sonoro
Cámara de interior FHD con wifi y detección de sonido

This is your eTIGER indoor camera.

Always stored.

Store your footage via SD card (up to 128Gb) or optional cloud storage.





Talk and listen.

Your eTIGER camera has a built-in speaker and microphone to hear what is going on and talk via the eTIGER app. You can also set sound detection.

See what your camera sees.

Thanks to the Full HD (1080P) camera and 100° angle lens you can see almost everything in the room. Or zoom in and enlarge the image.

Watch the light.

-  Flashing red means the camera is connecting to your home Wi-Fi
-  Camera lost connection
-  Camera operating normally
-  Camera set for manual configuration (if QR code scanning is unsuccessful)

Specifications.

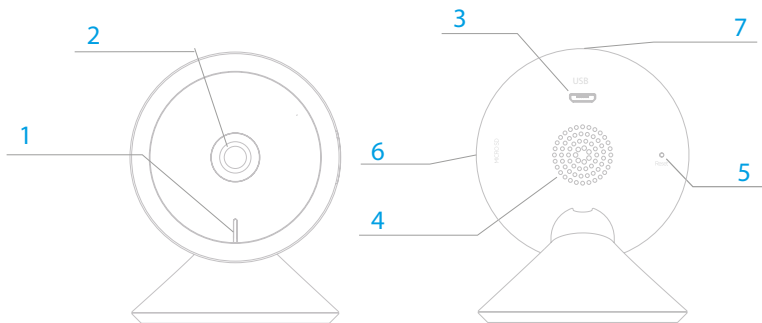

1. Indicator light
2. 1920X1080 pixel FULL HD camera with night view capabilities.
3. USB cable input [DC 5V 1A]
4. Speaker
5. Reset button
6. Micro SD card input for local storage [Up to 128Gb]
7. Microphone for capturing the sound of your video or use as a sound sensor

Unpack. Install. done.

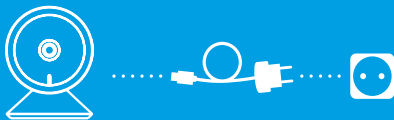

Simply power on the device.
Install the app and follow the instructions on the screen.
Done in a jiffy.

For a more detailed instruction or if you experience problems
upon installing please visit
www.etiger.com



What is in the box?



ES-CAM2B



Power adaptor



USB cable



Adhesive tape



Manual



Reset pin

1

Download the app.

Download the **etigerhome** app on Android or iOS.

Login or create an account. You can create an account with your email or cell phone number. Upon registration you will be asked to fill in a registration code which you received by mail or SMS.

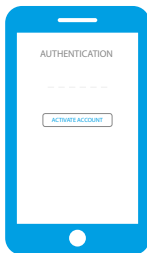
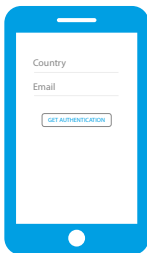

Note: Make sure your smartphone is connected to a 2.4 GHz network. eTIGER camera cannot be connected to a 5GHz network.

2

Power up your camera.

Choose a spot and **plugin your camera.**

The camera will play an audible sound to inform you it is ready for configuration.

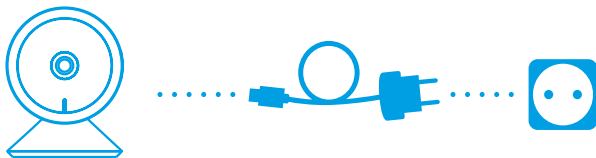

Note: If you do not hear the sound, press the reset button for about 5s until you hear a beep sound.

3

Add the camera to your app.

Press the **+** sign in the app or optional press **add device**.

Make sure you are connected to your home Wi-Fi, or the Wi-Fi you need to connect your camera with.

Fill in the password. Hold the created QR code in front of the camera until you hear a beep sound.

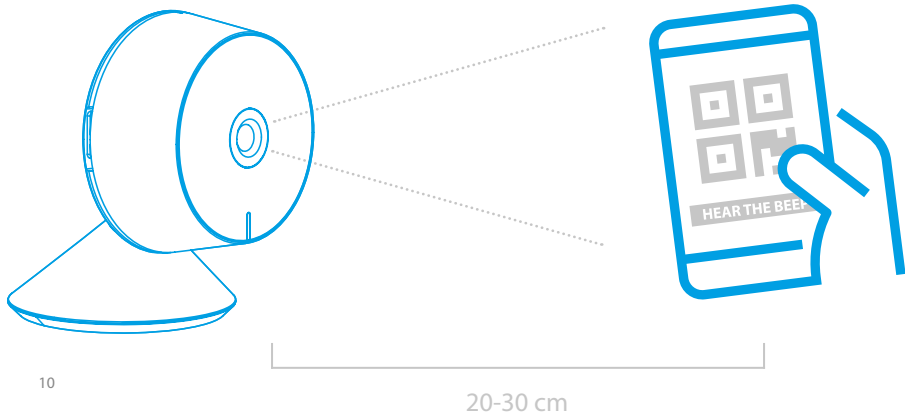

Other functions.

Motion and sound detection

Activate and adjust the movement and/or sound detection to get notifications on your smartphone of any suspicious activity.

Record your footage

You can choose to save the images continuously [a 16 GB micro-SD card will allow you to record 72 hours of video continuously] , or to choose to activate recordings upon motion detection. Optionally, you can choose a cloud subscription plan to safely store your footage.

Installation.

Take of one part of the adhesive tape and stick this on the bottom part of your camera



Stick the camera on a clean and flat surface. You can turn and place the camera in its correct viewing position.

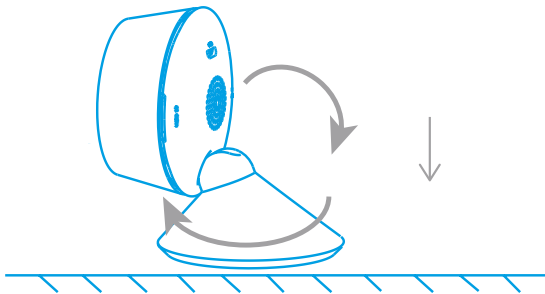

Specifications.

Power plug	Euro / Type C (CEE 7/16) 5V DC USB (Micro)
Wireless technology	Wi-Fi IEEE 802.11b/g/n 2.4 GHz ~ 2.4832 GHz
Antenna gain	gain 3 dBi
Radio transmit power	18.58 dBm
Max. resolution	1920x1080 pixel (FHD) 2 MPixel
Lens	4.00mm F2.0 Image Chip 1/3" CMOS
Viewing angle	100°
Storage type	Micro SD Up to 128Gb [Fat32 - ExFat]

Note : please note that, in order to experience a full functionality of the camera, you need to grant the app permission to control your speaker, microphone and others.

Warranty.

The two-year warranty applies to this product unless otherwise specified at the time of purchase. When buying used products, the warranty of this products remains measured from the time it was bought by the original owner. For more information and legal notices please visit

www.etiger.com

Declaration of conformity.



We hereby declare that [all essential radio test suites have been carried out and that] this product's conformity complies to all essential requirements of directive 2014/53/EU. A full declaration can always be requested service@etiger.com

End of life.



At the end of its life, the device has to be separated from other waste. Consign the device and all of its components together to a center of electronical and electrotechnical waste recycling center, designated by your local authorities.

For additional support or a more detailed instruction



Visit our website
www.etiger.com



Contact us
service@etiger.com

eTIGER Europe
Pachtgoedstraat 2
9140 Temse
Belgium

Das ist Ihre Kamera von eTIGER für den Innenbereich.

Immer gespeichert.

Speichern Sie Ihre Aufnahmen per SD-Karte (bis zu 128 GB) oder optional in der Cloud.





Sprechen und zuhören.

In Ihre Kamera von eTIGER wurde ein Lautsprecher und ein Mikrofon eingebaut, um zu hören, was vor sich geht, und über die App von eTIGER zu sprechen. Sie können auch die Geräuscherkennung einstellen.

Sehen Sie, was Ihre Kamera sieht.

Dank der Full-HD-Kamera (1080p) und dem 100°-Winkelobjektiv können Sie fast alles im Raum sehen. Oder zoomen Sie heran und vergrößern Sie das Bild.

Achten Sie auf das Licht.

-  Wenn das Licht rot blinkt, verbindet sich die Kamera mit Ihrem WLAN.
-  Die Kamera hat die Verbindung verloren.
-  Die Kamera funktioniert ordnungsgemäß.
-  Die Kamera wird für manuelle Konfiguration eingestellt (wenn das Scannen des QR-Codes nicht erfolgreich ist).

Technische Daten

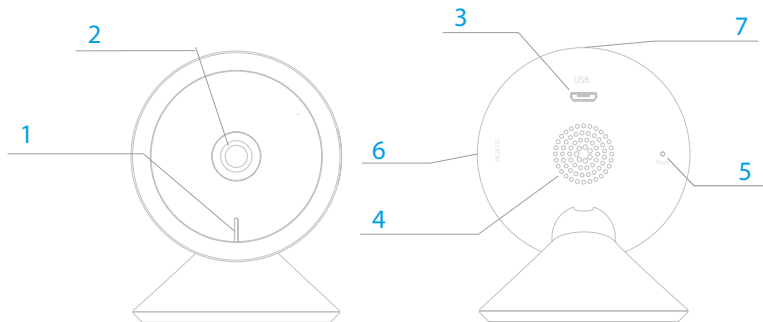

1. Leuchtanzeige
2. FULL-HD-Kamera mit 1920×1080 Pixeln und Nachtsichtfunktion
3. USB-Kabel-Eingang [Gleichstrom, 5 V, 1 A]
4. Lautsprecher
5. Reset-Knopf
6. microSD-Karten-Steckplatz für lokales Speichern (bis zu 128 GB)
7. Mikrofon zum Erfassen des Tons Ihres Videos oder zur Verwendung als Geräuschsensor

Auspacken. Installieren. Fertig.

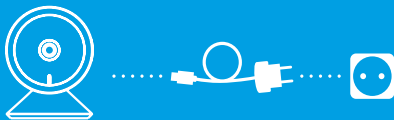

Schalten Sie einfach das Gerät ein.

Installieren Sie die App und folgen Sie den Anweisungen auf dem Bildschirm.

Im Handumdrehen erledigt.

Detailliertere Informationen oder Hilfe bei Installationsproblemen
finden sie auf der Website
www.etiger.com



Lieferumfang



ES-CAM2B



Netzstecker



USB-Kabel



Klebeband



Handbuch

1

App herunterladen

Laden Sie die App „**etigerhome**“ für Android oder iOS herunter. Melden Sie sich an oder erstellen Sie ein Konto. Sie können mithilfe Ihrer E-Mail-Adresse oder Ihrer Handynummer ein Konto erstellen. Bei der Registrierung werden Sie dazu aufgefordert, einen Registrierungscode einzugeben, den Sie per E-Mail oder SMS erhalten haben.

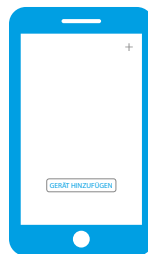
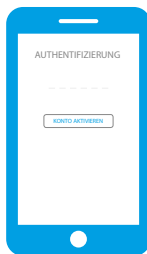

***Hinweis:** Vergewissern Sie sich, dass Ihr Smartphone mit einem 2,4-GHz-Netzwerk verbunden ist. Die Kamera von eTIGER kann nicht mit 5-GHz-Netzwerken verbunden werden.*

Kamera einschalten.

Wählen Sie einen Standort und
schließen Sie Ihre Kamera an.

Die Kamera spielt einen hörbaren Ton ab, um Sie darüber zu informieren, dass sie für die Konfiguration bereit ist.

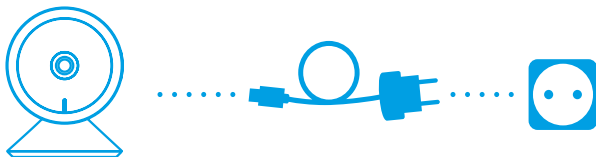

Hinweis: Wenn Sie den Ton nicht hören, drücken Sie ungefähr 5 Sekunden lang den Reset-Knopf, bis Sie einen Piepton hören.

Kamera der App hinzufügen.

Berühren Sie das Symbol **+** in der App oder gehen Sie optional auf **Gerät hinzufügen**.

Vergewissern Sie sich, dass Sie mit Ihrem privaten WLAN oder dem Netzwerk verbunden sind, mit dem Sie Ihre Kamera verbinden möchten.

Geben Sie das Kennwort ein. Halten Sie den erstellten QR-Code vor die Kamera, bis Sie einen Piepton hören.

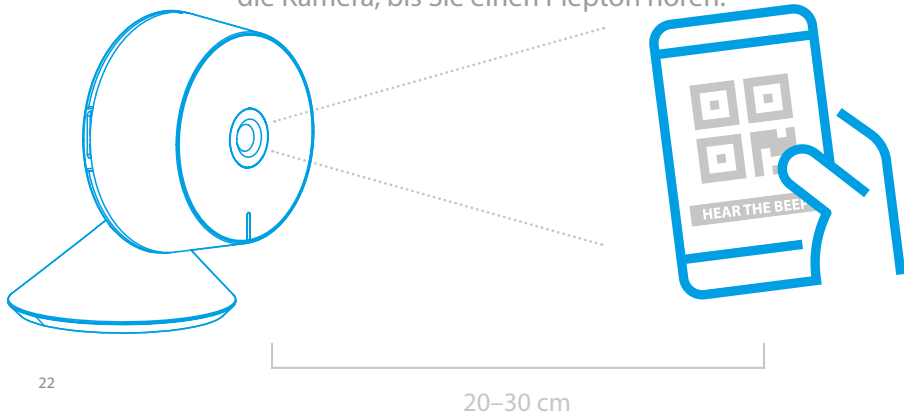

Sonstige Funktionen

Bewegungs- und Geräuscherkennung

Aktivieren Sie die Bewegungs- und/oder Geräuscherkennung und passen Sie sie an, um Benachrichtigungen über verdächtige Aktivitäten auf Ihrem Smartphone zu erhalten.

Aufnahme des Bildmaterials

Sie können sich aussuchen, ob Sie die Bilder kontinuierlich speichern möchten [eine 16-GB-microSD-Karte ermöglicht es Ihnen, 72 Stunden Video kontinuierlich aufzunehmen], oder ob Sie die Aufnahme bei Bewegungserkennung aktivieren möchten. Optional können Sie sich für ein Cloud-Abonnement entscheiden, um Ihr Material sicher zu speichern.

Einbau

Nehmen Sie einen Teil des Klebebandes und kleben Sie diesen auf die Unterseite Ihrer Kamera.

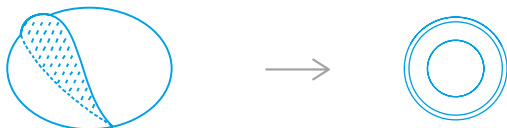

Kleben Sie die Kamera auf eine saubere und ebene Fläche. Sie können die Kamera drehen und in die richtige Beobachtungsposition bringen.

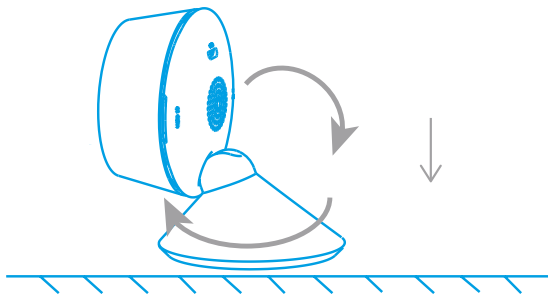

Technische Daten

Netzstecker	Euro/Typ C (CEE 7/16) Gleichstrom 5 V (Micro-)USB
Drahtlostechnik	WLAN IEEE 802.11 b/g/n 2.4 GHz ~ 2.4832 GHz
Antennenverstärkung	3 dBi
Funksendeleistung	18,58 dBm
Max. Auflösung	1920 × 1080 Pixel (FHD) 2 Megapixel
Objektiv	4,00 mm f/2,0 Bildchip 1/3 Zoll CMOS
Betrachtungswinkel	100°
Speichertyp	microSD-Karte bis zu 128 GB [FAT32, exFAT]

***Hinweis:** Bitte beachten Sie, dass Sie, um die volle Funktionalität der Kamera nutzen zu können, der App die Erlaubnis erteilen müssen, Ihren Lautsprecher, Ihr Mikrofon u. a. zu steuern.*

Garantie

Die zweijährige Garantie gilt für dieses Produkt, sofern zum Zeitpunkt des Kaufs nichts anderes angegeben ist. Beim Kauf gebrauchter Produkte bleibt die Garantie für diese Produkte ab dem Zeitpunkt erhalten, zu dem sie vom ursprünglichen Besitzer gekauft wurden. Weitere Informationen und Rechtshinweise finden Sie auf der Website **www.etiger.com**

Konformitätserklärung

 Hiermit erklären wir, dass [alle wesentlichen Funk-Testabläufe durchgeführt wurden und dass] die Konformität dieses Produkt alle wesentlichen Anforderungen der Richtlinie 2014/53/EU erfüllt. Eine Volltextversion der Erklärung kann jederzeit über service@etiger.com angefragt werden.

Ende der Lebensdauer



Am Ende seiner Lebensdauer muss das Gerät von anderen Abfällen getrennt werden. Senden Sie das Gerät und alle seine Komponenten zusammen an ein von Ihren örtlichen Behörden benanntes Zentrum für das Recycling von elektronischen und elektrotechnischen Abfällen.

Für zusätzliche Unterstützung oder eine detailliertere Anleitung



Besuchen Sie unsere
Website
www.etiger.com



Kontaktieren Sie uns
service@etiger.com

eTIGER Europe
Pachtgoedstraat 2
9140 Temse
Belgien

Votre caméra intérieure eTIGER

Un stockage longue durée.

Stockez vos images sur une carte SD (jusqu'à 128 Go) ou dans un espace de stockage dans le cloud en option.





Parlez et écoutez.

Votre caméra eTIGER est équipée d'un haut-parleur et d'un micro intégrés qui vous permettent d'entendre ce qui se passe et de parler via l'application eTIGER. Vous pouvez également activer la détection des sons.

Voyez ce que voit votre caméra.

Grâce à la caméra Full HD (1080P) et à l'objectif avec angle de vision de 100°, vous pouvez voir quasiment l'intégralité de la pièce. Vous pouvez également zoomer et agrandir l'image.

Observez le voyant.

-  Un voyant rouge clignotant signifie que la caméra est en train de se connecter au réseau Wi-Fi de votre domicile.
-  La caméra a perdu la connexion.
-  La caméra fonctionne normalement.
-  La caméra est paramétrée pour une configuration manuelle (si la numérisation du code QR échoue).

Spécifications

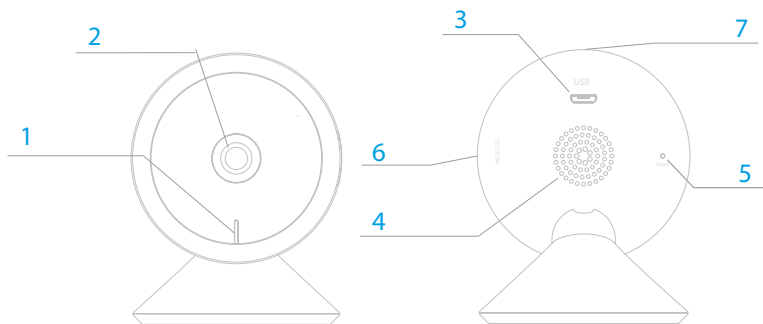

1. Voyant
2. Caméra Full HD de 1920 x 1080 pixels avec fonction de vision nocturne
3. Entrée pour câble USB [5 Vcc, 1 A]
4. Haut-parleur
5. Bouton de réinitialisation
6. Logement pour carte Micro SD pour le stockage local [jusqu'à 128 Go]
7. Microphone pour la capture du son de la vidéo ou pour utilisation en tant que capteur sonore

Déballez. Installez. C'est tout.

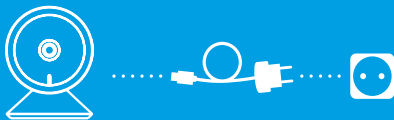

Branchez l'appareil à une source d'alimentation.
Installez l'application et suivez les instructions à l'écran.
Opérationnel en un clin d'œil.

Pour des instructions plus détaillées ou si vous rencontrez des problèmes
lors de l'installation, visitez le site
www.etiger.com



Contenu de l'emballage



ES-CAM2B



Adaptateur secteur



Câble USB



Ruban adhésif



Manuel

1

Téléchargez l'application.

Téléchargez l'application **etigerhome** sur votre appareil Android ou iOS.

Connectez-vous ou créez un compte. Vous pouvez créer un compte à l'aide de votre adresse e-mail ou de votre numéro de téléphone portable. Lors de l'enregistrement, vous serez invité à saisir le code d'enregistrement qui vous a été envoyé par e-mail ou par SMS.

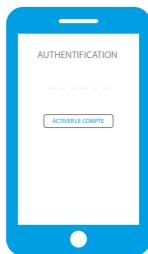
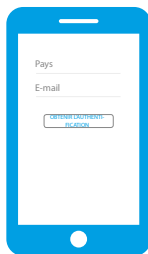

Remarque : Assurez-vous que votre smartphone est connecté à un réseau 2,4 GHz. La caméra eTIGER ne peut pas être reliée à un réseau 5 GHz.

Mettez votre caméra sous tension.

Choisissez un endroit et **branchez votre caméra.**

La caméra émet un son pour vous informer qu'elle est prête pour la configuration.

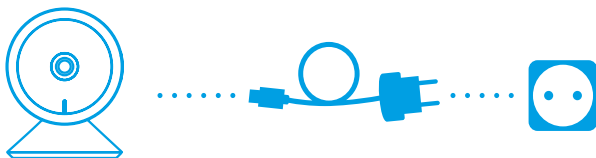

Remarque : Si vous n'entendez aucun son, appuyez sur le bouton de réinitialisation pendant environ 5 secondes jusqu'à ce que vous entendiez un son de bip.

3

Ajoutez la caméra à votre application.

Appuyez sur le symbole **+** dans l'application ou sur **ajouter un appareil**.

Vérifiez que vous êtes connecté au réseau Wi-Fi de votre domicile ou au réseau Wi-Fi auquel vous devez connecter votre caméra.

Saisissez le mot de passe. Tenez le code QR créé face à la caméra jusqu'à ce que vous entendiez un son de bip.

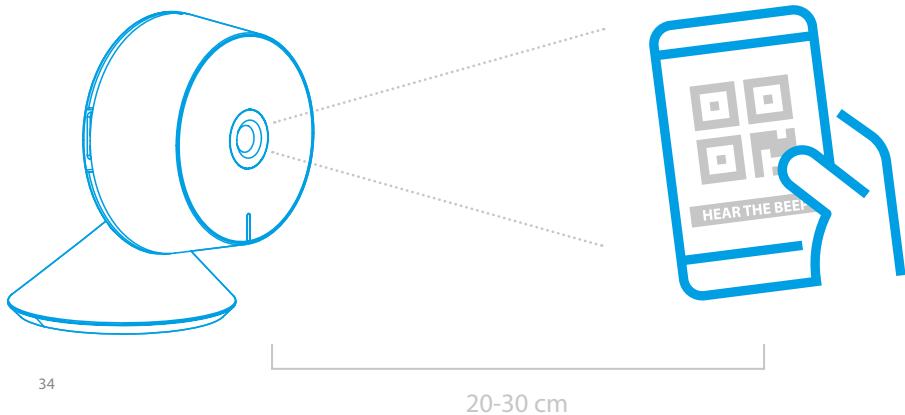

Autres fonctions

Détection de mouvements et de sons

Activez et réglez la détection des mouvements et/ou des sons pour recevoir des notifications sur votre smartphone en cas d'activité suspecte.

Enregistrement des images

Vous pouvez choisir d'enregistrer les images en continu [une carte micro SD de 16 Go vous permet d'enregistrer 72 heures de vidéo en continu] ou d'activer l'enregistrement en cas de détection de mouvements. À titre d'option, vous pouvez choisir un plan d'abonnement au cloud pour y stocker vos images en toute sécurité.

Installation

Saisissez un côté du ruban adhésif et collez-le sur la partie inférieure de la caméra.

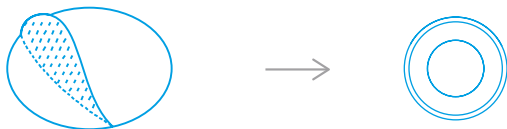

Collez la caméra sur une surface propre et plane. Vous pouvez tourner la caméra et la placer dans la position de visualisation correcte.

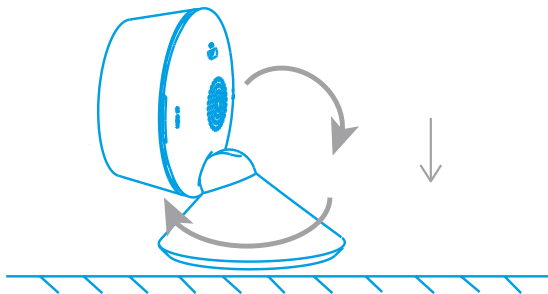

Spécifications

Fiche d'alimentation	Euro / Type C (CEE 7/16) USB 5 Vcc (Micro)
Technologie sans fil	Wi-Fi IEEE 802.11b/g/n 2.4 GHz ~ 2.4832 GHz
Gain d'antenne	Gain de 3 dBi
Puissance de la radiotransmission	18,58 dBm
Résolution max.	1920 x 1080 pixels (FHD) 2 mégapixels
Objectif	4,00 mm F2.0 CMOS sur puce 1/3"
Angle de vision	100°
Type de stockage	Micro SD jusqu'à 128 Go [Fat32 - ExFat]

Remarque : veuillez noter que pour profiter pleinement de toutes les fonctionnalités de la caméra, vous devez autoriser l'application à contrôler le haut-parleur, le microphone et d'autres fonctions.

Garantie

Ce produit est couvert par une garantie de deux ans, sauf spécification contraire au moment de l'achat. Si vous achetez un produit d'occasion, la garantie continue de courir à partir de la date d'achat par le propriétaire d'origine. Pour obtenir plus d'informations et prendre connaissance des avis légaux, consultez le site **www.etiger.com**

Déclaration de conformité

CE Nous déclarons par la présente que [tous les tests radio fondamentaux ont été réalisés et que] ce produit est conforme à toutes les dispositions essentielles de la directive 2014/53/UE. Une déclaration complète peut être obtenue à tout moment à l'adresse service@etiger.com.

Fin de vie



En fin de vie, cet appareil doit être séparé des autres déchets. Portez l'appareil et tous ses composants dans un centre de recyclage des déchets électroniques et électrotechniques désignés par les autorités locales.

Pour obtenir une assistance complémentaire ou des instructions plus détaillées



Visitez notre site web
www.etiger.com



Contactez-nous
service@etiger.com

eTIGER Europe
Pachtgoedstraat 2
9140 Temse
Belgique

Dit is uw eTIGER binnencamera.

Altijd bewaard.

Bewaar uw beelden op een SD-kaart (tot 128 GB) of optionele cloudopslag.

Praat en luister.

Uw eTIGER-camera heeft een ingebouwde luidspreker en microfoon om te horen wat er gebeurt en te praten via de eTIGER-app. U kunt ook geluidsdetectie instellen.

Zie alles wat uw camera ziet.

Dankzij de Full HD (1080P) camera en de lens van 100° ziet u bijna alles in de kamer. Of zoom in en vergroot het beeld.

Let op het lampje.

-  Een knipperend rood lampje betekent dat de camera verbinding maakt met uw wifi thuis
-  Camera heeft verbinding verloren
-  Camera werkt normaal
-  Camera ingesteld op handmatige configuratie (als het scannen van de QR-code niet succesvol is)

Specificaties.

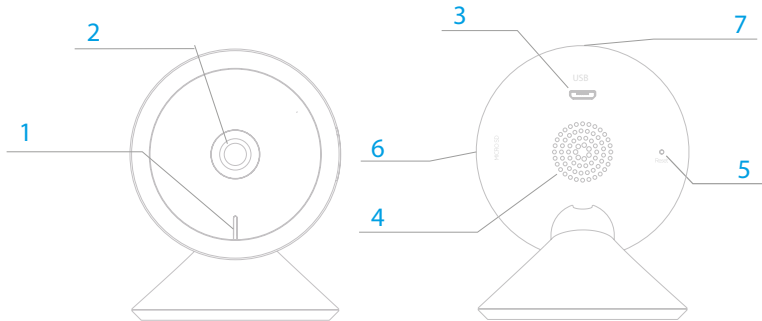

1. Indicatorlampje
2. 1920 x 1080 pixels FULL HD camera met mogelijkheden voor nachtzicht.
3. Ingang voor USB-kabel [DC 5 V 1A]
4. Luidspreker
5. Resetknop
6. Ingang voor micro-SD-kaart voor lokale opslag [Tot 128 GB]
7. Microfoon voor het opnemen van het geluid van uw video of gebruik als geluidssensor

Pak uit. Installeer. Klaar.

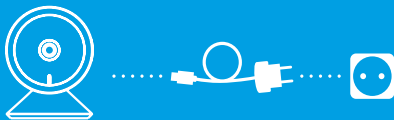

Het apparaat gewoon inschakelen.
Installeer de app en volg de instructies op het scherm.
Klaar in een handomdraai.

Voor een meer gedetailleerde instructie of als u problemen ondervindt
bij de installatie gaat u naar
www.etiger.com



Wat zit er in de doos?



ES-CAM2B

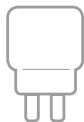

Stroomadapter



USB-kabel



Kleefstrook



Handleiding

1

Download de app.

Download de **etigerhome** -app voor Android of iOS.

Log in of maak een account aan. U kunt een account aanmaken met uw e-mailadres of mobiel telefoonnummer. Bij de registratie wordt u gevraagd om een registratiecode in te vullen die u via e-mail of sms heeft ontvangen.

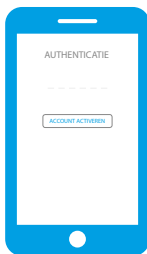
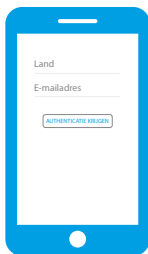

Opmerking: Controleer of uw smartphone is verbonden met een 2,4 GHz-netwerk. De eTIGER-camera kan niet worden verbonden met een 5 GHz-netwerk.

Schakel uw camera in.

Kies een plaats en **steek de stekker van uw camera in.**

De camera laat een geluidssignaal horen om u te laten weten dat hij klaar is voor configuratie.

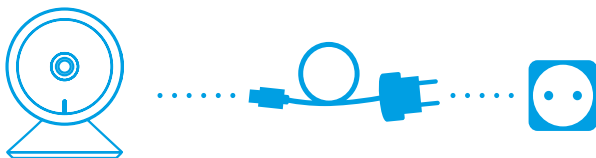

Opmerking: Als u het signaal niet hoort, drukt u ongeveer 5 seconden op de resetknop totdat u een pieptoon hoort.

3

Voeg de camera toe aan uw app.

Druk op het **+**-teken in de app of druk optioneel op **toestel toevoegen**.

Controleer of u verbonden bent met uw wifi thuis, of met de wifi waarmee u de camera wilt verbinden.

Voer het wachtwoord in. Houd de aangemaakte QR-code voor de camera totdat u een pieptoon hoort.

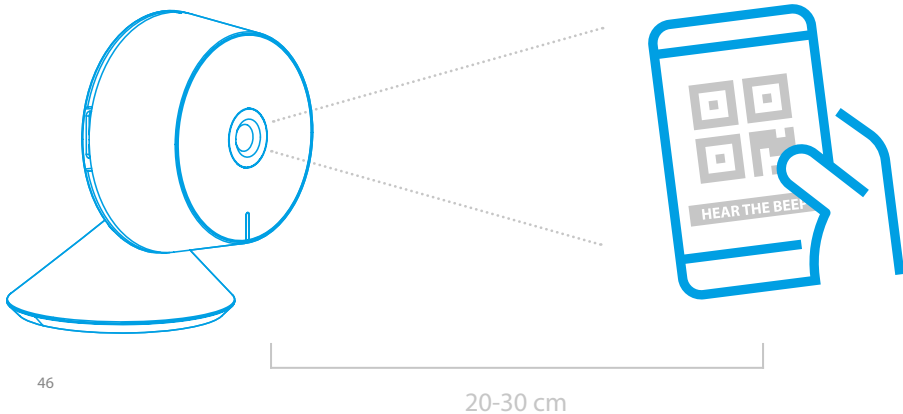

Andere functies.

Bewegings- en geluidsdetectie

Activeer de bewegings- en/of geluidsdetectie en pas deze aan om op uw smartphone meldingen te krijgen van elke verdachte activiteit.

Neem uw beelden op

U kunt ervoor kiezen om de beelden ononderbroken op te slaan [met een micro-SD-kaart van 16 GB kunt u 72 uur video ononderbroken opnemen], of om opnames te activeren bij bewegingsdetectie; Optioneel kunt u een cloudabbonnement kiezen om uw beelden veilig te bewaren.

Installatie.

Neem één deel van de kleefstrook en kleef deze op het onderste deel van uw camera.



Kleef de camera op een schoon en vlak oppervlak. U kunt de camera in de juiste kijkpositie draaien en plaatsen.

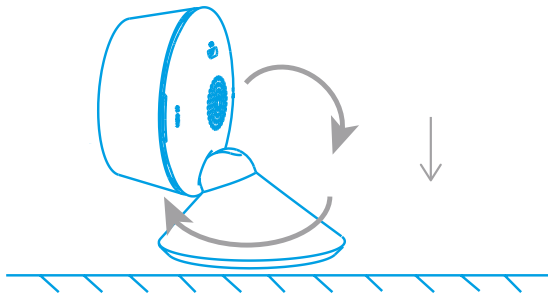

Specificaties.

Stekker	Euro / Type C (CEE 7/16) 5 V DC USB (Micro)
Draadloze technologie	Wifi IEEE 802.11b/g/n 2.4 GHz ~ 2.4832 GHz
Antenneversterking	versterking 3 dBi
Radiozendvermogen	18,58 dBm
Max. resolutie	1920 x 1080 pixels (FHD) 2 MPixel
Lens	4,00 mm F2.0 Beeldchip 1/3" CMOS
Kijkhoek	100°
Opslagtype	Micro-SD Tot 128 GB [Fat32 - ExFat]

***Opmerking:** Om een volledige functionaliteit van de camera te ervaren moet u de app toestemming geven om de luidspreker, microfoon en andere functies te sturen.*

Garantie.

Voor dit product geldt een garantieperiode van twee jaar, tenzij anders aangegeven op het moment van de aankoop. Bij de aankoop van gebruikte producten blijft de garantie van deze producten berekend vanaf het moment van aankoop door de oorspronkelijke eigenaar. Ga voor meer informatie en juridische kennisgevingen naar **www.etiger.com**

Verklaring van overeenstemming.



We verklaren hierbij dat [alle essentiële radiostreeksen zijn uitgevoerd en dat] de conformiteit van dit product voldoet aan alle essentiële vereisten van richtlijn 2014/53/EU. Een volledige verklaring kan altijd worden opgevraagd bij service@etiger.com

Einde van de levensduur.



Aan het einde van zijn levensduur moet het toestel van ander afval worden gescheiden. Lever het toestel en alle onderdelen samen in bij een recyclingcentrum voor elektronisch en elektrotechnisch afval, aangewezen door uw lokale autoriteiten.

Voor extra ondersteuning of een meer gedetailleerde instructie



Ga naar onze website
www.etiger.com



Neem contact met ons op
service@etiger.com

eTIGER Europe
Pachtgoedstraat 2
9140 Temse
België

La tua videocamera eTIGER da interno

Grande memoria

Salva i tuoi video su scheda SD (fino a 128 Gb) o su spazio di archiviazione cloud optional.





Parla e ascolta

La videocamera eTIGER presenta un altoparlante e un microfono integrati per ascoltare cosa accade e comunicare mediante l'app eTIGER. È anche possibile impostare la funzione di rilevamento sonoro.

Guarda ciò che vede la tua videocamera

Grazie alla videocamera Full HD (1080P) e all'obiettivo grandangolare a 100° puoi vedere quasi l'intero ambiente. O puoi usare la funzione zoom per allargare l'immagine.

Guarda la luce

-  La spia rossa lampeggiante indica che la videocamera si sta connettendo alla rete Wi-Fi domestica.
-  Connessione della videocamera persa
-  Videocamera correttamente funzionante
-  Videocamera impostata per la configurazione manuale (se la scansione del codice QR non ha funzionato)

Specifiche

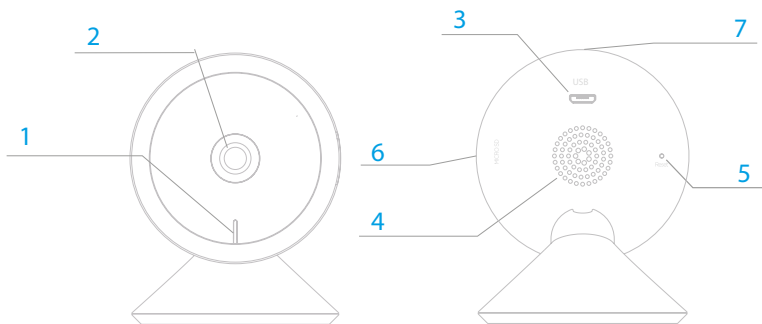

1. Spia
2. Videocamera FULL HD 1920X1080 pixel con funzione di visione notturna
3. Porta per cavo USB [DC 5V 1A]
4. Altoparlante
5. Pulsante reset
6. Porta per scheda micro SD per la memoria locale [fino a 128 Gb]
7. Microfono per captare l'audio dei video o da usare come rilevatore sonoro

Apri la confezione. Installa il prodotto.
Pronto.

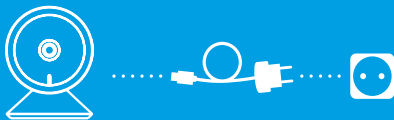

Basta accendere il dispositivo,
installare l'app e seguire le istruzioni che compaiono sullo
schermo.

Pronta in un attimo.

Per istruzioni dettagliate o in caso di problemi
durante l'installazione, vai su
www.etiger.com



Cosa contiene la confezione



ES-CAM2B



Adattatore di alimentazione



Cavo USB



Nastro adesivo



Manuale

1

Scarica l'app

Scarica l'app **etigerhome** per Android o iOS.

Accedi o crea un account. Puoi creare un account con il tuo indirizzo email o il numero di cellulare. Durante la registrazione ti verrà chiesto di immettere un codice di registrazione che riceverai via mail o SMS.

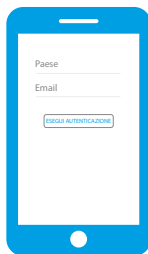

Nota: Verifica che il tuo smartphone sia connesso a una rete a 2.4 GHz. La videocamera eTIGER non può connettersi a una rete a 5GHz.

Collega l'alimentazione elettrica

Scegli un luogo e **collega la videocamera all'alimentazione elettrica.**

La videocamera emetterà un segnale acustico ad indicare che è pronta per essere configurata.

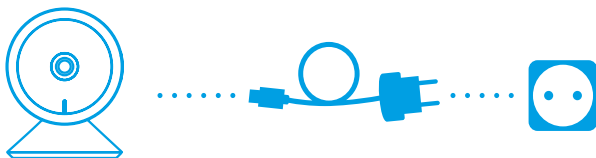

Nota: Se non si sente il segnale acustico, premere il pulsante reset per circa 5 secondi, finché non si sente un chiaro "beep".

3

Aggiungi la videocamera all'app

Premere il segno **+** nella app o premere la voce **aggiungi dispositivo**.

Verifica di essere connesso alla rete Wi-Fi domestica o alla rete Wi-Fi cui vuoi connettere la videocamera.

Immetti la password. Inquadra con la videocamera il codice QR creato, finché non senti un chiaro segnale acustico.

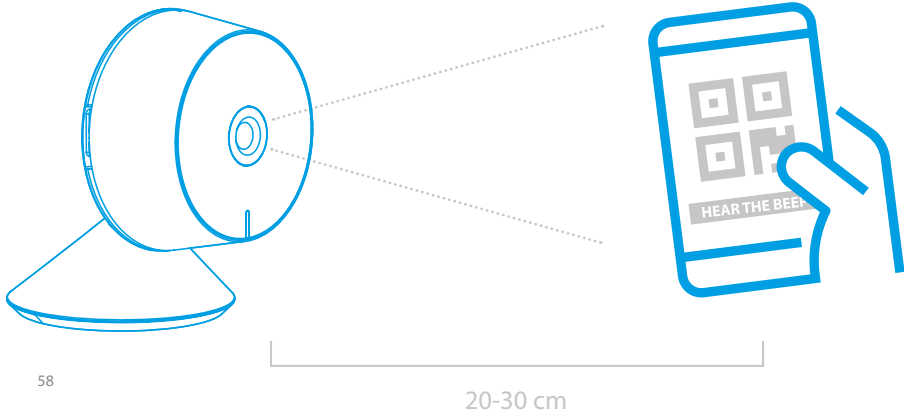

Altre funzioni

Rilevamento di movimento e sonoro

Attiva e regola il rilevamento di movimento e/o sonoro per essere informato sullo smartphone di qualsiasi attività sospetta.

Registra i tuoi video

Puoi scegliere di salvare le immagini in continuo [un scheda micro SD da 16 GB ti consentirà di registrare fino a 72 ore di video in continuo] o di attivare la registrazione in seguito a rilevamento di movimento. Inoltre, puoi anche scegliere di sottoscrivere un servizio cloud per archiviare in sicurezza i tuoi video.

Installazione

Prendi un pezzo di nastro adesivo e attaccalo sul fondo della videocamera.

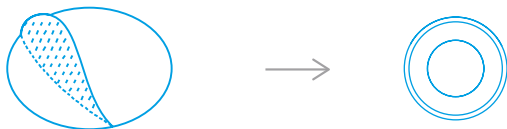

Attacca la videocamera su una superficie pulita e piatta. Puoi ruotare e impostare la videocamera nella corretta posizione di visualizzazione.

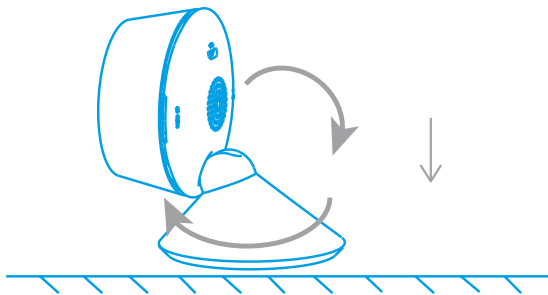

Specifiche

Presenza di alimentazione	Euro / Tipo C (CEE 7/16) 5V DC USB (Micro)
Tecnologia wireless	Wi-Fi IEEE 802.11b/g/n 2.4 GHz ~ 2.4832 GHz
Gain antenna	gain 3 dBi
Trasmissione radio	18.58 dBm
Risoluzione massima	1920x1080 pixel (FHD) 2 MPixel
Obiettivo	4.00 mm F2.0 Image Chip 1/3" CMOS
Angolo di visualizzazione	100°
Tipo di memoria	Micro SD fino a 128Gb [Fat32 - ExFat]

Nota: Al fine di usufruire al meglio delle funzioni della videocamera, è necessario concedere alla app il consenso a controllare altoparlante, microfono e altro.

Garanzia

Sul prodotto vige una garanzia di due anni, salvo se diversamente indicato al momento dell'acquisto. Acquistando un prodotto usato, la garanzia decorre comunque dal momento dell'acquisto da parte del primo proprietario. Per maggiori informazioni e note legali: **www.etiger.com**

Dichiarazione di conformità



Con la presente si dichiara che [tutte le serie di prove radio essenziali sono state condotte e che] il prodotto soddisfa tutti i criteri essenziali della direttiva 2014/53/UE. Una dichiarazione completa può essere richiesta a service@etiger.com.

Smaltimento



Terminato il suo ciclo vitale, il dispositivo deve essere smaltito separatamente da altri rifiuti. Portare l'apparecchio e tutti i suoi componenti a un centro di raccolta rifiuti elettrici ed elettronici indicato dalle autorità locali.

Per maggiore assistenza o istruzioni più dettagliate



visita il nostro sito web
www.etiger.com



Contattaci
service@etiger.com

eTIGER Europe
Pachtgoedstraat 2
9140 Temse
Belgio

Esta es su cámara de interior eTIGER.

Siempre con almacenamiento.

Almacene la grabación con una tarjeta SD (de hasta 128 Gb) o con almacenamiento opcional en la nube.





Hable y escuche.

Su cámara eTIGER tiene integrados un altavoz y un micrófono para escuchar todo lo que ocurre y hablar a través de la aplicación de eTIGER. También puede activar la detección de sonido.

Verá lo que ve su cámara

Gracias a la cámara Full HD (1080P) y su objetivo de 100° podrá ver prácticamente todo lo que pasa en el habitación. O hacer zoom y agrandar la imagen.

Preste atención a la luz.

-  El flash rojo significa que la cámara está conectando al wifi de su casa
-  La cámara ha perdido la conexión
-  La cámara funciona con normalidad
-  La cámara está preparada para la configuración manual (si el escaneado del código QR no funciona)

Especificaciones.

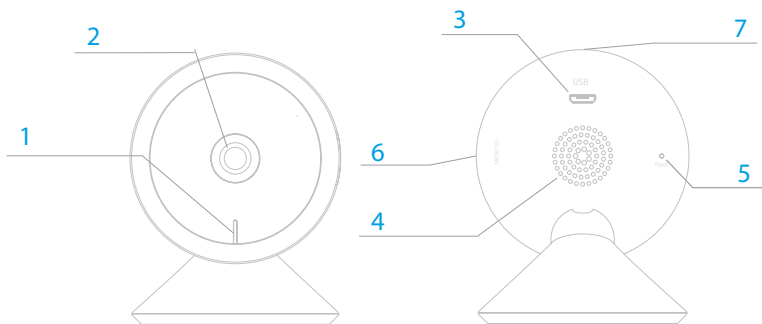

1. Luz indicadora
2. Cámara con 1920X1080 píxeles FULL HD con funciones de visión nocturna.
3. Entrada del cable USB [DC 5V 1A]
4. Altavoz
5. Botón de reinicio
6. Entrada de la tarjeta microSD para el almacenamiento local [hasta 128 Gb]
7. Micrófono para captar el sonido del vídeo o para utilizarlo como detector de sonido

Abra. Instale. ¡Listo!

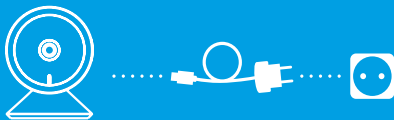

Simplemente encienda el dispositivo.

Instale la aplicación y siga las instrucciones que aparecen en pantalla.

Lo tendrá en un abrir y cerrar de ojos.

Si necesita instrucciones más detalladas o tienen algún problema durante la instalación, por favor visite www.etiger.com



¿Qué hay en la caja?



ES-CAM2B

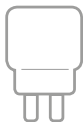

Adaptador de potencia



Cable USB



Cinta adhesiva



Manual

1

Descargue la aplicación.

Descargue nuestra aplicación **etigerhome** para Android o iOS. Inicie sesión o cree una cuenta. Puede crear una cuenta con su correo electrónico o con su número de teléfono móvil. Tras registrarse se le pedirá que introduzca el código de registro que recibirá en el correo electrónico o por SMS.



Nota: Asegúrese de que su teléfono móvil está conectado a una red 2.4 GHz. La cámara eTIGER no puede conectarse con una red 5 GHz.

Encienda su cámara.

Elija el lugar donde quiere **conectar su cámara**.

La cámara emitirá un sonido audible para indicar que está lista para la configuración.

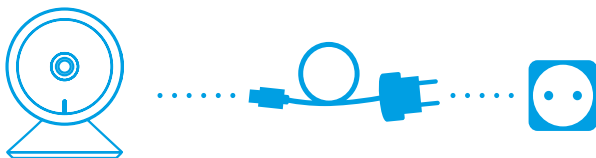

Nota: Si no oye el sonido, presione el botón de reinicio durante unos 5 segundos hasta que oiga un pitido.

3

Añada la cámara a su aplicación.

Pulse el símbolo **+** en la aplicación o pulse de forma opcional **añadir dispositivo**.

Asegúrese de que está conectado a la red wifi de su casa o la que utilice para conectar su cámara.

Introduzca la contraseña. Mantenga delante de la cámara el código QR que se genera hasta que oiga un pitido.

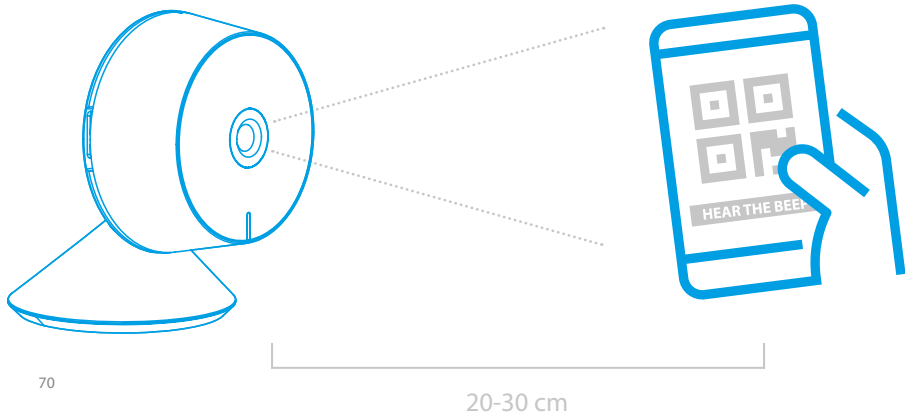

Otras funciones.

Detección de movimiento y sonido

Active y ajuste la detección de movimiento o sonido para poder recibir notificaciones de cualquier actividad sospechosa en su teléfono móvil.

Almacene su grabación

Puede elegir guardar las imágenes de forma ininterrumpida [una tarjeta microSD de 16 GB permite almacenar 72 horas de vídeo sin interrupciones] o elegir la opción de activar el almacenaje de imágenes cuando se detecte movimiento. De forma opcional, puede escoger un plan de suscripción en la nube para almacenar sus grabaciones de forma segura.

Instalación.

Coja una parte de la cinta adhesiva y péguela en la parte posterior de la cámara

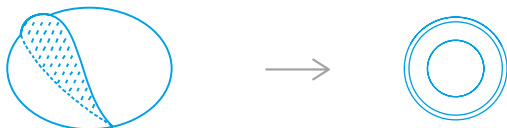

Coloque la cámara en una superficie limpia y plana. Puede girar y colocar la cámara en la posición de visión correcta.

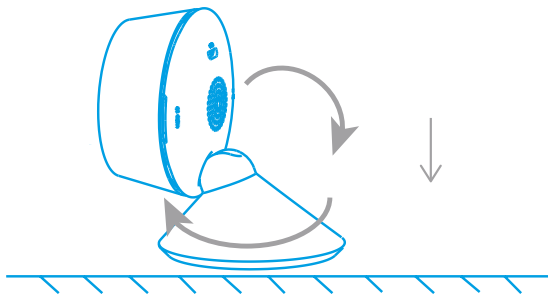

Especificaciones.

Conector de alimentación	Euro / Tipo C (CEE 7/16) USB 5V DC (Micro)
Tecnología inalámbrica	Wifi IEEE 802.11b/g/n 2.4 GHz ~ 2.4832 GHz
Ganancia de antena	ganancia 3 dBi
Potencia de transmisión de radio	18.58 dBm
Máx. resolución	1920x1080 píxeles (Full HD) 2 MPíxeles
Objetivo	4.00 mm F2.0 Sensor de imagen 1/3" CMOS
Ángulo de visión	100°
Almacenamiento	MicroSD de hasta 128Gb [Fat32 - ExFat]

***Nota:** tenga en cuenta que para poder disfrutar de la funcionalidad completa de la cámara es necesario que dé permiso a la aplicación para acceder al altavoz, micrófono y otros.*

Garantía.

La garantía de dos años es válida para este producto salvo que se indique lo contrario durante la compra. Si se compran productos usados, la garantía de los mismos seguirá dependiendo del momento en que el dueño original hiciera la compra. Para más información y avisos legales visite **www.etiger.com**

Declaración de conformidad.

 Por la presente declaramos que [se han llevado a cabo todas las series esenciales de ensayos radioeléctricos y que] este producto cumple con todos los requisitos esenciales de la disposición 2014/53/EU. Se puede solicitar en cualquier momento una declaración completa en service@etiger.com

Fin de vida útil.



Quando el dispositivo finalice su vida útil debe separarse del resto de residuos. Lleve el dispositivo y todas sus partes a un centro de reciclaje de material electrónico y electrotécnico, indicado por las autoridades locales.

Si necesita ayuda adicional o información más detallada



Visite nuestra página web
www.etiger.com



Contáctenos
service@etiger.com

eTIGER Europa
Pachtgoedstraat 2
9140 Temse
Bélgica



www.etiger.com